

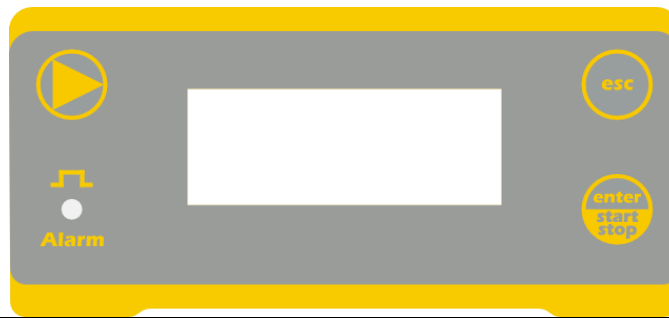







HYDRA MT

INSTRUKCJA MONTAŻU

PL

Panel sterowania - HYDRA MT



 + 	Pozwala uzyskać dostęp do menu programowania. (Nacisnąć i przytrzymać jednocześnie przez co najmniej 3 sekundy).
	Uruchamia i zatrzymuje pompę. Umożliwia wyłączenie powiadomień na wyświetlaczu w przypadku aktywnego alarmu dotyczącego poziomu (tylko funkcja alarmu), alarmu przepływu i pamięci. W trybie programowania pełni rolę przycisku "enter", służącego do potwierdzania dostępu i wprowadzania zmian na różnych poziomach menu.
	Służy do wychodzenia z różnych poziomów menu. Przed wyjściem z trybu programowania zostanie wyświetlone pytanie o zapisanie zmian. Długotrwałe naciśnięcie powoduje wyświetlenie ekranu kalibracji czujnika przepływu.  +  , służą do zmiany kontrastu.
	Do przewijania menu lub zmiany parametrów w trybie programowania. W trybie Partia, Timer, użycie zewnętrznego przycisku może rozpocząć dozowanie. Długotrwałe naciśnięcie umożliwia zalewanie.
	Zielona dioda LED miga podczas dozowania. Czerwona dioda LED włącza się w przypadku różnych stanów alarmowych.

Połączenia elektryczne

	1 2 Zaciski czujnika przepływu
	3 4 5 6 Nieużywany - Zaciski sygnału częstotliwości (nadajnik impulsów wodomierza) - Zaciski wyzwalania zewnętrznego
	7 8 Biegun + Biegun - Zaciski sygnału 4-20 mA Impedancja wejściowa: 200 omów
	9 10 - Zaciski zdalnego sterowania (start- stop) - Zaciski sygnału pauzy
	11 12 Zaciski czujnika regulacji poziomu
	S Przełącznik DIP do zarządzania typem wejściowego sygnału częstotliwości

Pozycja przełącznika DIP i połączenia dla trybu wejściowego sygnałów częstotliwości

Schemat połączenia wejścia częstotliwości ze stykiem bezpotencjałowym

Pozycja przełącznika Dip = pozycja WŁ.

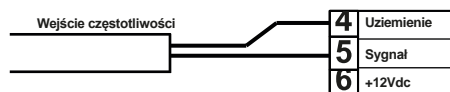

Schemat połączenia wejścia częstotliwości z czujnikiem Halla.
Pozycja przełącznika Dip = pozycja WŁ.

Pozycja przełącznika Dip =

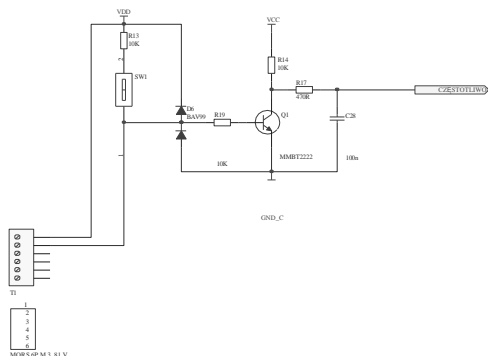
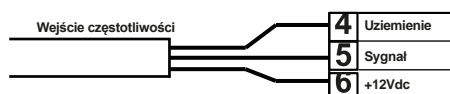

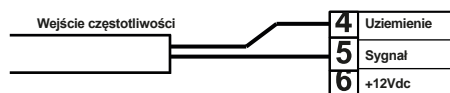

Schemat połączenia wejścia częstotliwości z sygnałem napięciowym

Pozycja przełącznika Dip = Pozycja 1



Menu programowania HYDRA MT

Aby przejść do trybu programowania, należy nacisnąć przyciski  +  przez ponad trzy sekundy. Nacisnąć

przycisk , aby przewinąć pozycje menu, a następnie nacisnąć przycisk , aby uzyskać dostęp do wybranej opcji. Gdy pozycja menu jest edytowalna, miga. Domyślnie pompa jest ustawiona na tryb ciągły. Pompa automatycznie powraca do trybu pracy po 1 minucie bezczynności. W takim przypadku wprowadzone dane nie

zostaną zapisane. Nacisnąć przycisk , aby opuścić menu programowania. Po wyjściu z trybu programowania na wyświetlaczu pojawi się:

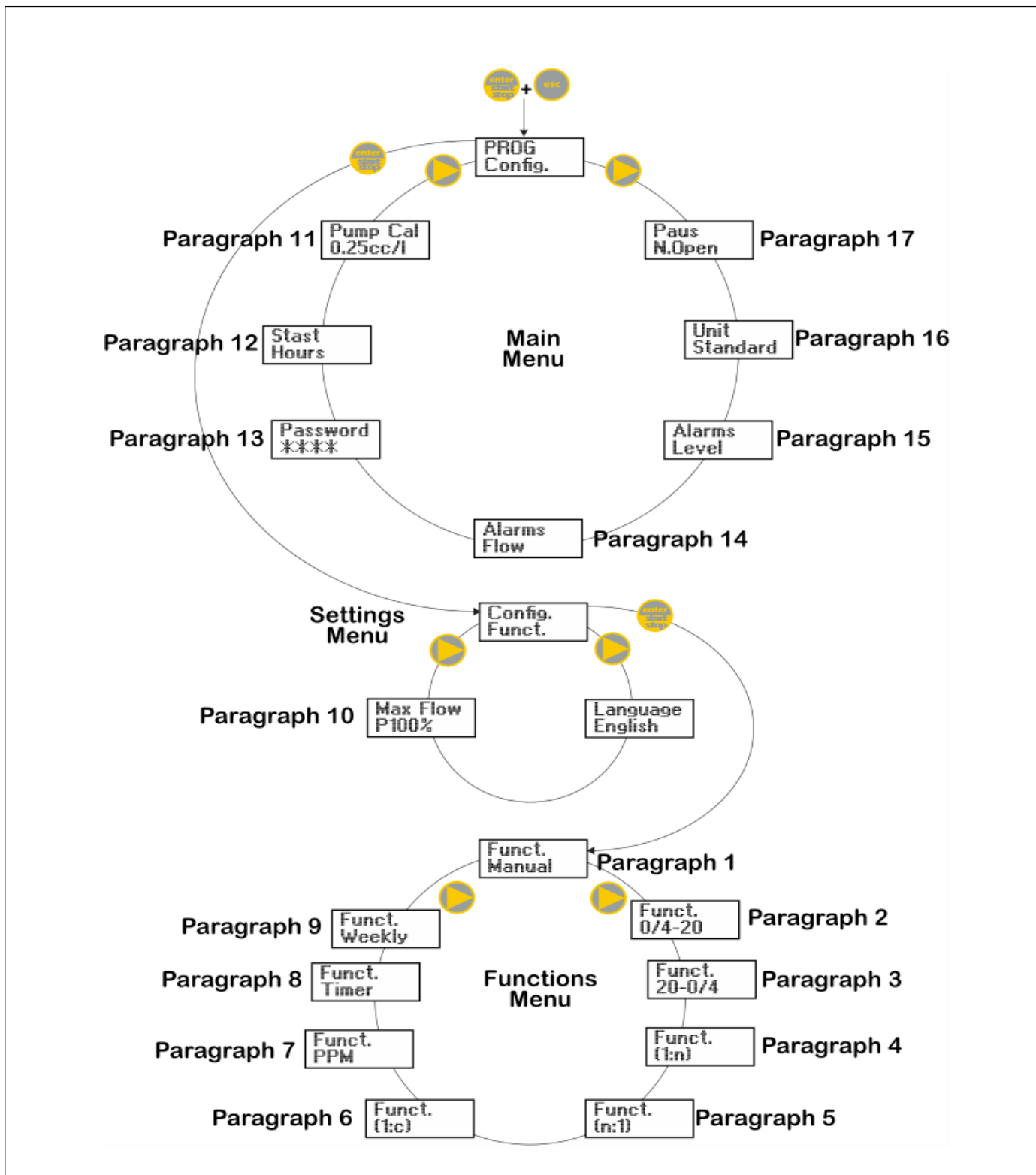
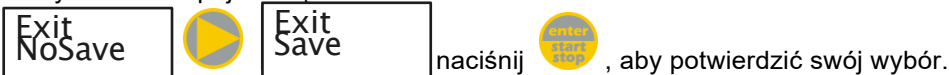

Main Menu – Menu główne
Settings Menu – Menu ustawień
Functions Menu – Menu funkcji
Paragraph 1, 2, ... - Punkt 1, 2, ...
PROG – PROG
Config. – Konfiguracja
Pump Cal 0.25cc/l – Kalibracja pompy 0,25cc/l
Stast Hours – Statystyki Godzin
Password – Hasło
Paus – Pauza
N. Open – N. otwarty
Unit – Jednostka
Standard – Standardowa
Alarms – Alarmy
Level – Poziomu
Flow – Przepływu
Config. Funct. – Konfiguracja funkcji
Max Flow P100% - Maksymalny przepływ P100%
Language English – Język English
Funct. Manual – Funkcje Ręczne
Funct. Weekly – Funkcja Tygodniowa
Funct. Timer – Funkcja Timer
Funct. PPM – Funkcja PPM
Funct. (1:c) – Funkcja (1:c)
Funct. 0/4-20 – Funkcja 0/4-20
Funct. 20-0/4 – Funkcja 20-0/4
Funct. (1:n) – Funkcja (1:n)
Funct. (n:1) – Funkcja (n:1)

Ustawianie języka

Programowanie	Obsługa
	<p>Pozwala na wybór języka. Język pompy jest ustawiany fabrycznie na jęz. angielski.</p> <p>Nacisnąć przycisk + , aby przejść do trybu programowania , a następnie nacisnąć przycisk i , aby ustawić język. Wcisnąć przycisk , aby potwierdzić i powrócić do menu głównego.</p> <div style="border: 1px solid black; padding: 5px; margin-top: 10px;"> <p>PROG Config– Konfiguracja Config. Funct. – Konfiguracja funkcji Language English – Język English</p> </div>



Punkt 1 - Dozowanie ręczne

Programowanie	Obsługa
	<p>Pompa pracuje w trybie stałym. Natężenie przepływu można regulować ręcznie, naciskając jednocześnie + .</p>

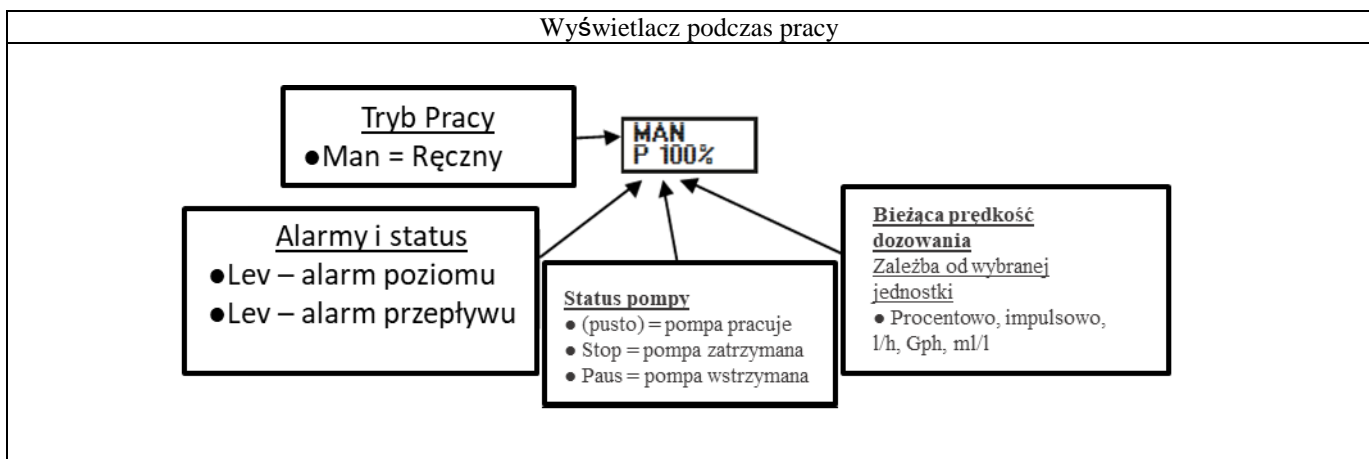
Wyświetlacz podczas pracy

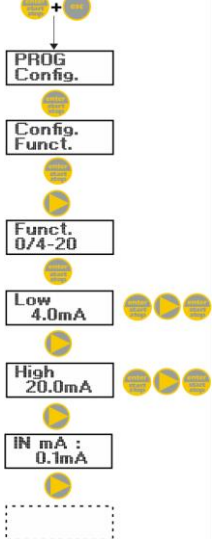

Punkt 2 Dozowanie proporcjonalne do sygnału 0/4-20 mA

Programowanie	Obsługa
 <p>The diagram illustrates the programming steps for proportional dosing. It starts with a '+' button, followed by 'PROG Config.', 'Config. Funct.', 'Funct. 0/4-20', 'Low 4.0mA', 'High 20.0mA', and 'IN mA: 0.1mA'. Each step is represented by a button icon and a text box. The 'Low' and 'High' steps include additional arrow icons to indicate range settings.</p>	<p>Pompa dozuje proporcjonalnie do sygnału (0)4-20 mA. Domyślnie pompa przerywa dozowanie przy 4 mA i dozuje z maksymalną ustawioną częstotliwością po otrzymaniu 20 mA. Te dwie wartości można zmieniać podczas programowania. Maksymalną częstotliwość można zmienić podczas pracy, naciskając  +  jednocześnie, aby zmienić natężenie przepływu.</p> <p>Aby wyświetlić bieżący odczyt dla wejścia mA, należy przewinąć pozycje menu do WE mA.</p> <p>W przypadku sygnału wejściowego poniżej 0,2 mA dioda LED alarmu włącza się, aby wskazać brak sygnału.</p> <div style="border: 1px solid black; padding: 5px; margin-top: 10px;"> <p>PROG Config. – Konfiguracja Config. Funct. – Konfiguracja funkcji Funct. 0/4-20 – Funkcja 0/4-20 Low 4.0mA – Zakres dolny od 4,0mA High 20.0mA – Zakres górny do 20,0mA IN mA: 0.1mA - WE mA: 0,1mA</p> </div>

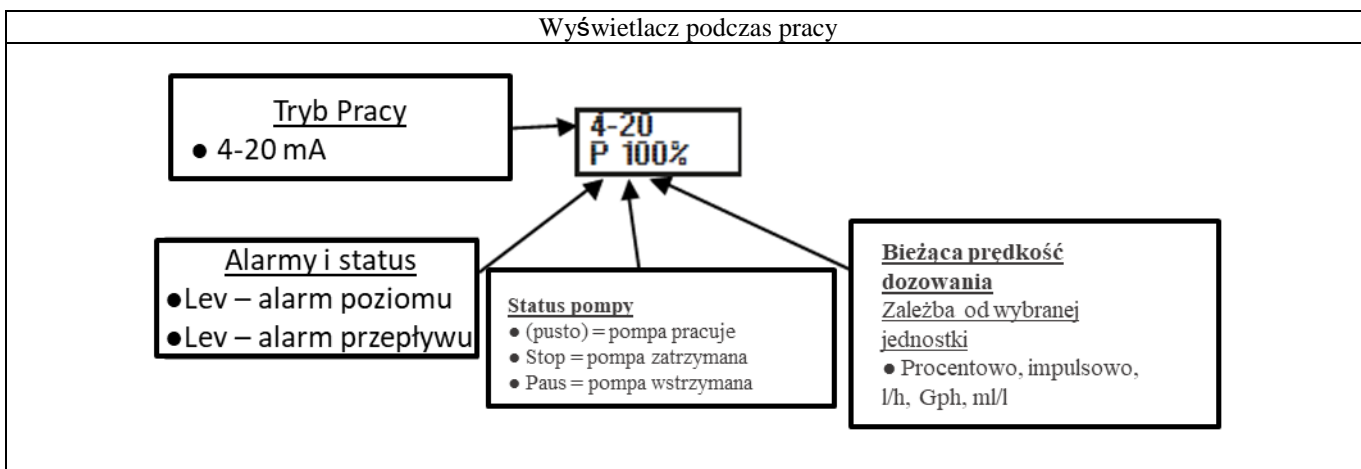

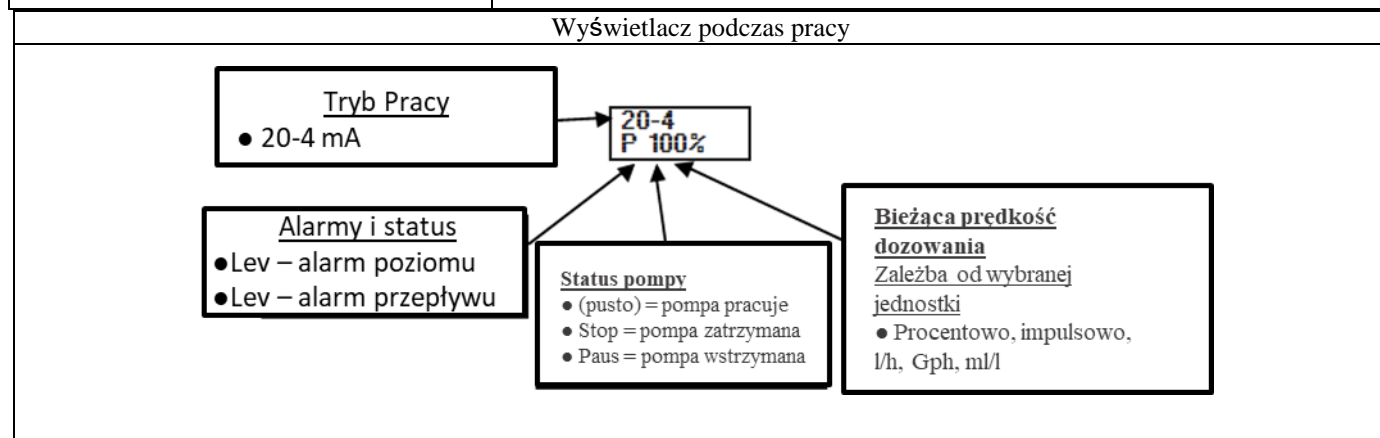

Punkt 3 - Dozowanie proporcjonalne do sygnału 20-4/0 mA

Programowanie	Obsługa
	<p>Pompa dozuje proporcjonalnie do sygnału 20-4(0) mA. Domyślnie pompa przerywa dozowanie przy 20 mA i dozuje z maksymalną ustawioną częstotliwością po otrzymaniu 4 mA. W przypadku sygnału wejściowego mniejszego niż wartość minimalna - 0,2 mA (stały próg) (np. 4-0,2 = 3,8 mA) dioda LED alarmu włącza się, aby wskazać, że wartość minimalna została przekroczona, ale pompa kontynuuje dozowanie z maksymalną częstotliwością. Te dwie wartości można zmieniać podczas programowania. Maksymalną częstotliwość można zmienić podczas pracy, naciskając + jednocześnie, aby zmienić natężenie przepływu.</p> <p>Aby wyświetlić bieżący odczyt dla wejścia mA, należy przewinąć pozycje menu do WE mA.</p> <p>W przypadku sygnału wejściowego poniżej 0,2 mA dioda LED alarmu włącza się, wskazując brak sygnału, a pompa przerywa dozowanie.</p> <div style="border: 1px solid black; padding: 5px; margin-top: 10px;"> <p>PROG Config. – Konfiguracja Config. Funct. – Konfiguracja funkcji Funct. 0/4-20 – Funkcja 0/4-20 Low 4.0mA – Zakres dolny od 10,0mA High 20.0mA – Zakres górny do 4,0mA IN mA: 0.1mA - WE mA: 0,1mA</p> </div>

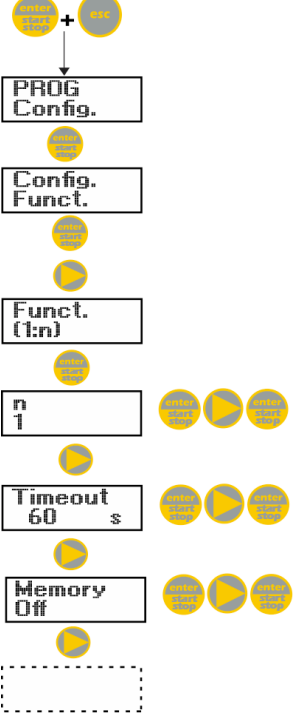

Punkt 4 - Proporcjonalnie do impulsów zewnętrznych (mnożenie)

Programowanie	Obsługa
 <p>The diagram illustrates the programming sequence for the pump's proportional control. It starts with 'PROG Config.', followed by 'Config. Funct.', 'Funct. (1:n)', setting 'n' to '1', setting 'Timeout' to '60 s', and finally setting 'Memory' to 'Off'. Each step is represented by a button icon with a yellow play symbol.</p>	<p>Pompa dozuje proporcjonalnie do sygnału zewnętrznego (np.: wodomierz impulsowy). Przy każdym odebrany impulsie pompa wykonuje zaprogramowaną liczbę "n" skoków. Pompa automatycznie ustawia częstotliwość dozowania, dostosowując ją do czasu, jaki upływa między dwoma kolejnymi sygnałami. Możliwe jest ustawienie czasu (limitu czasu - timeout) w sekundach, po przekroczeniu którego pompa resetuje licznik interwałów, aby uniknąć dozowania przez zbyt długi czas. Pompa posiada funkcję pamięci - memory, która sygnalizuje odbiór sygnału podczas dozowania. Jeśli jest ustawiona na OFF, wysyła tylko sygnał, jeśli jest ustawiona na ON, wysyła sygnał i zapamiętuje impulsy, a następnie wykonuje je po zakończeniu odbierania sygnałów</p> <p>Wartość "n" można zmienić podczas pracy, naciskając jednocześnie  + .</p> <div style="border: 1px solid black; padding: 5px; margin-top: 10px;"> <p>PROG Config. – Konfiguracja Config. Funct. – Konfiguracja funkcji Funct. (1:n) – Funkcja (1:n) Timeout 60 s – Limit czasu 60 s Memory Off – Pamięć Wyłączona</p> </div>

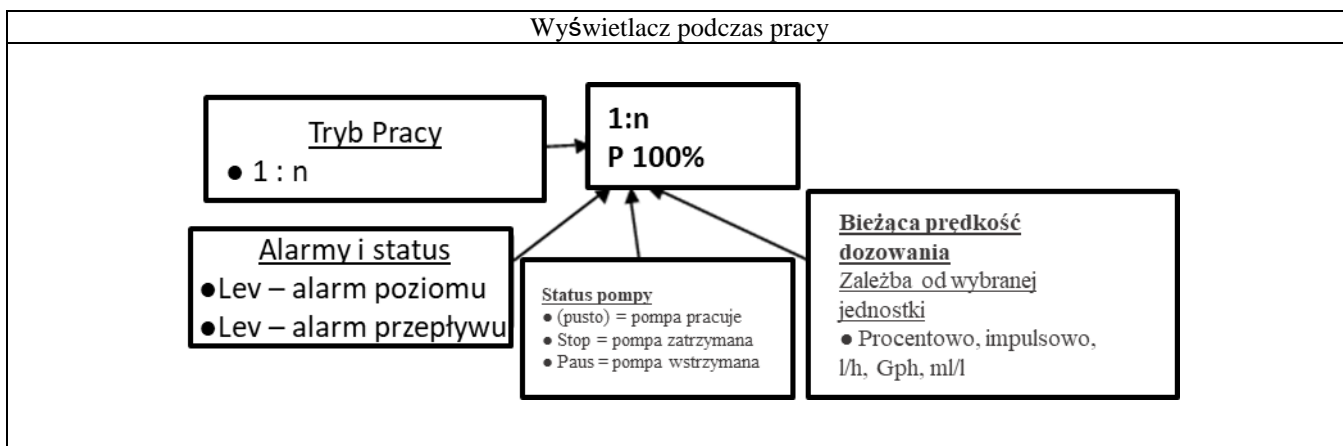

Punkt 5 - Proporcjonalnie do impulsów zewnętrznych (dzielenie)

Programowanie	Obsługa
	<p>Pompa dozuje proporcjonalnie do sygnału zewnętrznego (np.: licznik uruchomienia impulsu). Przy każdym sygnale "n" pompa wykonuje skok. Wartość "n" można ustawić podczas programowania. Programowanie wartości "n" pozwala ustawić maksymalną wartość dozowania %.; wartość tę można zmieniać podczas pracy, naciskając jednocześnie + .</p> <div style="border: 1px solid black; padding: 5px; margin-top: 10px;"> <p>PROG Config. – Konfiguracja Config. Funct. – Konfiguracja funkcji Funct. (n:1) – Funkcja (n:1)</p> </div>

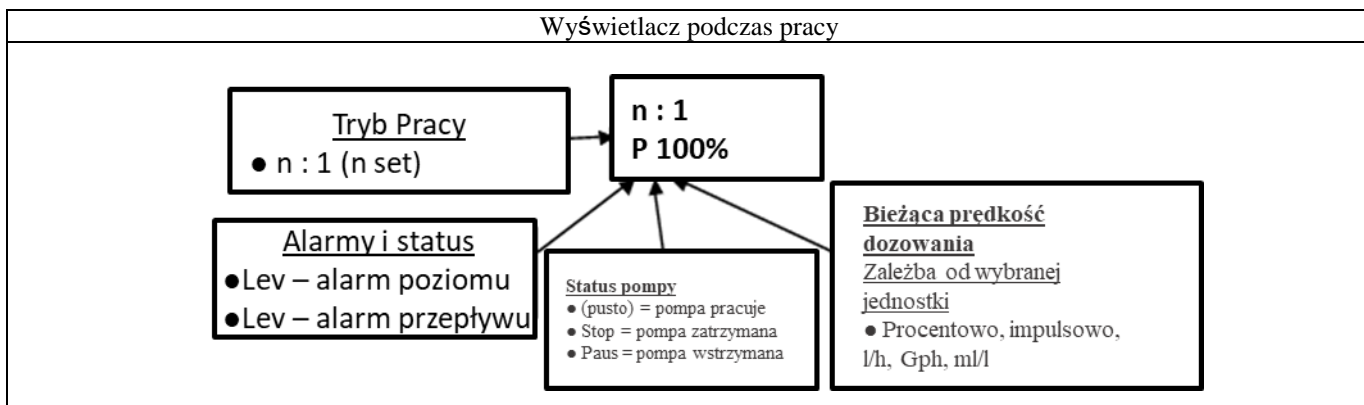

Punkt 6 - Proporcjonalnie do impulsów zewnętrznych (dozowanie w trybie ilościowym - batch)

Programowanie	Obsługa
	<p>Pompa dozuje proporcjonalnie do sygnału zewnętrznego (np.: wodomierza impulsowego). W tym przypadku możliwe jest ustawienie dozowanej ilości (Q.ty) w ml oraz czasu, w którym dozowanie ma zostać zakończone (Time). W tym programie dostępna jest funkcja pamięci – Memory⁽¹⁾</p> <p>Dozowanie można uruchomić ręcznie przez naciśnięcie przycisku lub za pomocą polecenia zdalnego.</p> <p>Można nacisnąć przycisk , aby przerwać dozowanie. Dozowanie już wykonane można zresetować do wartości zerowej, naciskając lub uruchomić ponownie, naciskając ponownie .</p> <p>Dozowaną ilość można zmieniać podczas pracy, naciskając jednocześnie + w celu zmiany natężenia przepływu.</p> <div style="border: 1px solid black; padding: 5px; margin-top: 10px;"> <p>PROG Config. – Konfiguracja Config. Funct. – Konfiguracja funkcji Funct. (1:c) – Funkcja (1:c) Q.ty 1 ml – Ilość 1 ml Time 10 s – Czas 10 s Memory Off – Pamięć Wył.</p> </div>

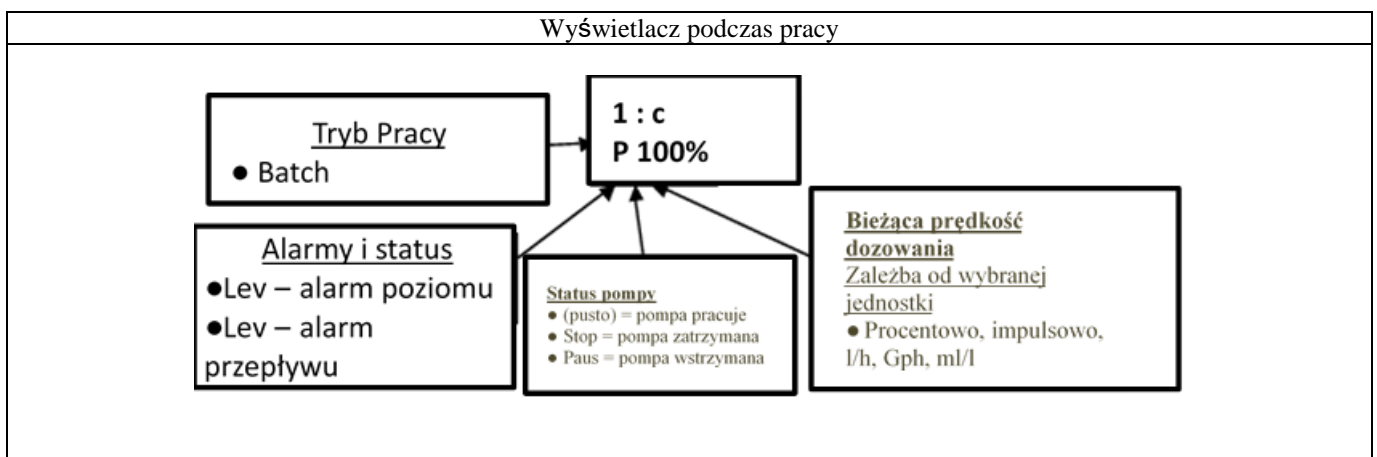

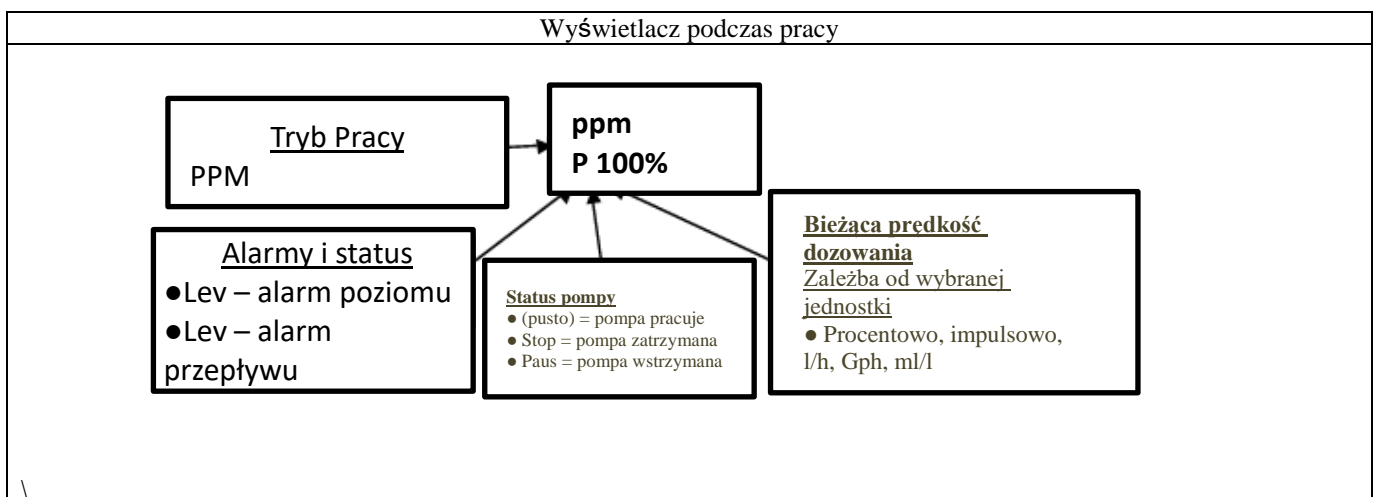

Punkt 7 - Proporcjonalnie do impulsów zewnętrznych (dozowanie ppm)

Programowanie	Obsługa
	<p>Pompa dozuje proporcjonalnie do sygnału zewnętrznego (np. wodomierza impulsowego), automatycznie obliczając zależność między przychodzącymi sygnałami a skokami pompy na podstawie zaprogramowanej wartości ppm.</p> <p>Wprowadzane dane to: wartość ppm, stosunek impuls/litr – Pulse/L lub litr/impuls – L/Pulse licznika oraz stężenie dozowanego środka – Conc (%)</p> <p>Częstotliwość dozowania można zmieniać podczas pracy, naciskając jednocześnie + .</p> <div style="border: 1px solid black; padding: 5px; margin-top: 10px;"> <p>PROG Config. – Konfiguracja Config. Funct. – Konfiguracja funkcji Funct. PPM – Funkcja PPM ppm 10.0 – ppm 10,0 L/pulses – L/impulsy pulses/L – impulsy/L Conc. (%) 100.0 – Konc. (%) 100,0 Memory Off – Pamięć Wył.</p> </div>

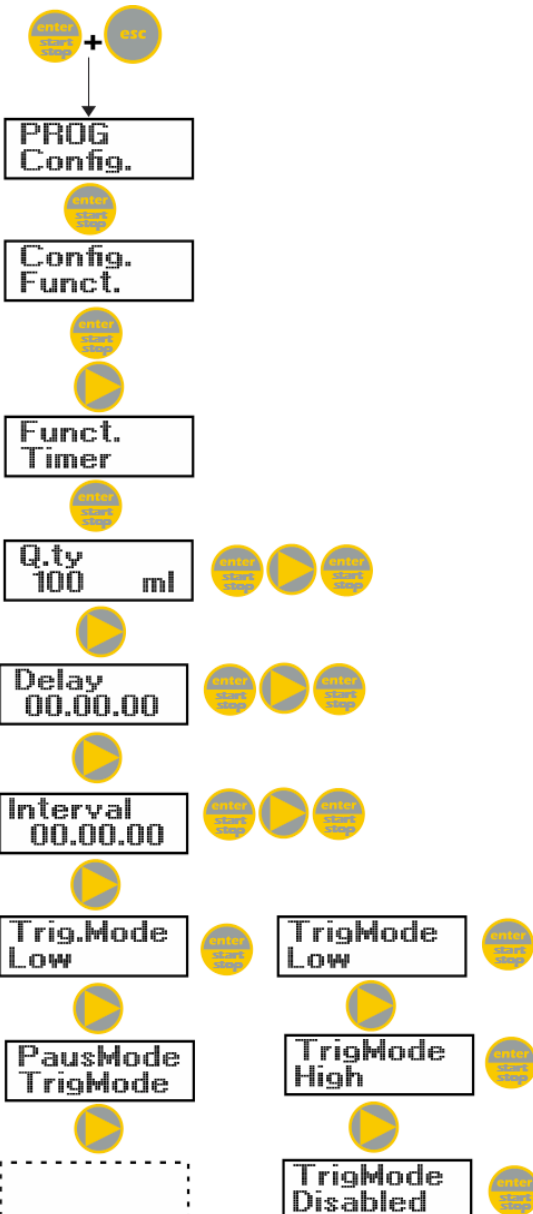
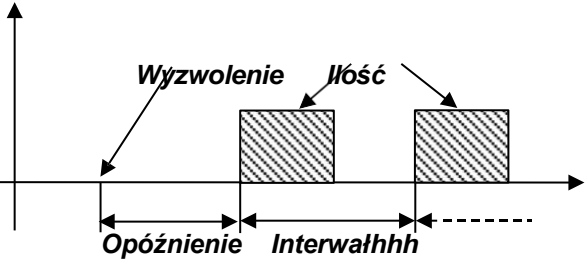
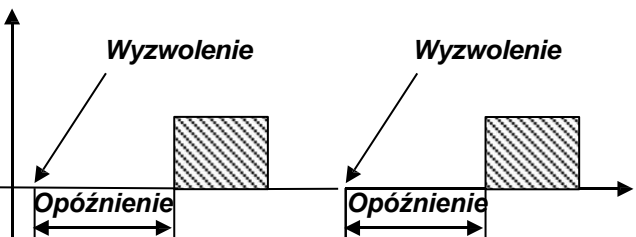

Punkt 8 - Dozowanie czasowe (aktywowane wejście sygnału częstotliwości "WYZWOLENIE")

Programowanie	Obsługa
	<p>Po odebraniu ustawionego sygnału WYZWOLENIA pompa dozuje ilość, którą można zaprogramować w ml. Możliwe jest ustawienie czasu opóźnienia przed dozowaniem (Opóźnienie) i interwału między kolejnymi dozowaniami (Interwał), jak pokazano na schemacie:</p>  <p>Ustawiając na przykład czas interwału = 0, uzyskuje się system, w którym zaprogramowana ilość jest dozowana po każdym sygnale WYZWOLENIA (z dowolnym ustawionym opóźnieniem):</p>  <p>Możliwe jest rozpoczęcie dozowania poprzez naciśnięcie przycisku +, co w praktyce symuluje sygnał wyzwalający. Sygnał wyzwalający można ustawić na n. otwarty – N. Open (jest aktywowany, gdy wejście przechodzi z trybu otwartego do zamkniętego) lub na n. zamknięty – N. Closed (jest aktywowany, gdy wejście przechodzi z trybu zamkniętego do otwartego). Sygnał wyzwalający jest zablokowany podczas dozowania (jego odbiór nie jest zapisywany ani nie można nim zarządzać). Wejście pauza (wejście zdalne) nie może zostać zaprogramowane, a jego aktywacja zatrzymuje dozowanie, jego dalsza dezaktywacja powoduje, że system ponownie czeka na sygnał wyzwalający, aby rozpocząć nowe dozowanie.</p> <p>Częstotliwość dozowania można zmieniać podczas pracy, naciskając jednocześnie  + .</p>
<p>PROG Config. – Konfiguracja Config. Funct. – Konfiguracja funkcji Funct. Timer – Funkcja Timer Q.ty 100 ml – Ilość 100 ml Delay 00.00.00 – Opóźnienie 00.00.00 Interval 00.00.00 – Interwał 00.00.00 Trig. Mode Low – Tryb wyzwolenia Niski Paus Mode Trig Mode – Tryb pauzy Tryb wyzwolenia Trig Mode High – Tryb wyzwolenia Wysoki Trig Mode Disabled – Tryb wyzwolenia Wyłączony</p>	

Wyświetlacz podczas pracy

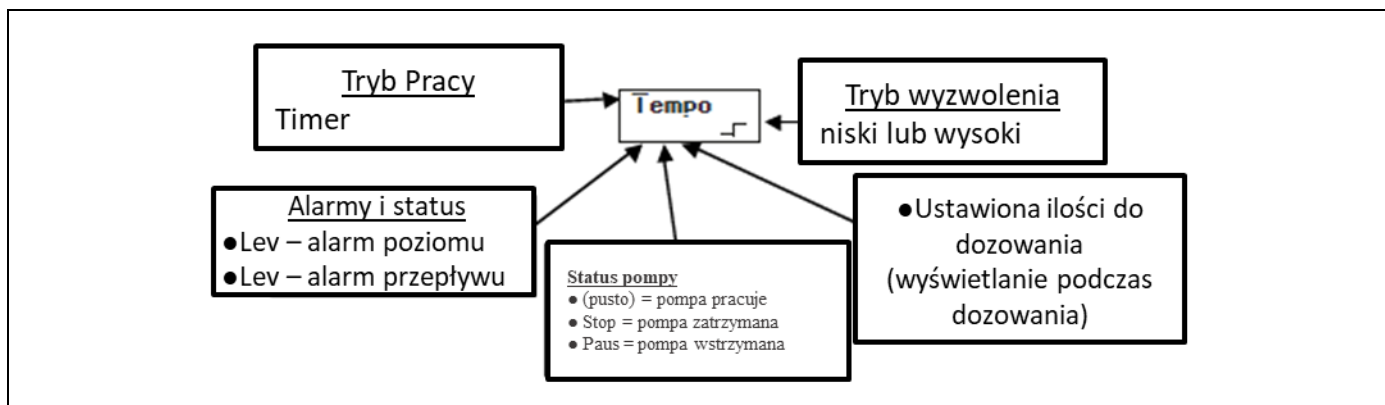

Punkt 8 - Dozowanie czasowe (nieaktywne wejście sygnału częstotliwości "WYZWOLENIE")

Programowanie	Obsługa
	<p>Pompa dozuje zaprogramowaną ilość w ml. Możliwe jest ustawienie czasu opóźnienia przed dozowaniem (Delay) i interwału między kolejnymi dozowaniami (Interval), jak pokazano na schemacie</p> <p>Opóźnienie i Interwały są podawane w formacie dd.hh.mm (dni, godziny, minuty).</p> <p>Wejście Pauza można zaprogramować w trzech różnych trybach:</p> <ol style="list-style-type: none"> 1. Zatrzymanie czasu: gdy pauza jest włączona, system zatrzymuje bieżący pomiar czasu i uruchamia go ponownie po wyłączeniu pauzy. 2. Pauza dozowania: po włączeniu pauzy system kontynuuje odliczanie czasu i zatrzymuje dozowanie. 3. Restart Timera: gdy pauza jest włączona, system zatrzymuje dozowanie, a gdy pauza jest wyłączona, liczenie rozpoczyna się od początku. <p>Częstotliwość dozowania można zmieniać podczas pracy pompy, naciskając jednocześnie + .</p> <div style="border: 1px solid black; padding: 5px;"> <p>PROG Config. – Konfiguracja Config. Funct. – Konfiguracja funkcji Funct. Timer – Funkcja Timer Q.ty 100 ml – Ilość 100 ml Delay 00.00.00 – Opóźnienie 00.00.00 Interval 00.00.00 – Interwał 00.00.00 Trig. Mode Disabled – Tryb wyzwolenia Wyłączony Paus Mode Restart – Tryb pauzy Restart Paus Mode Pasue – Tryb pauzy Pauza Paus Mode Freeze – Tryb pauzy Wstrzymanie</p> </div>

Wyświetlacz podczas pracy

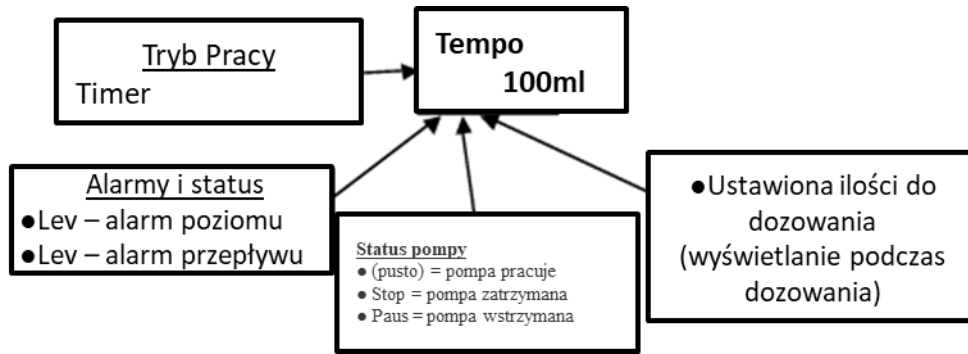

Punkt 9 - Dozowanie tygodniowe według harmonogramu tygodniowego

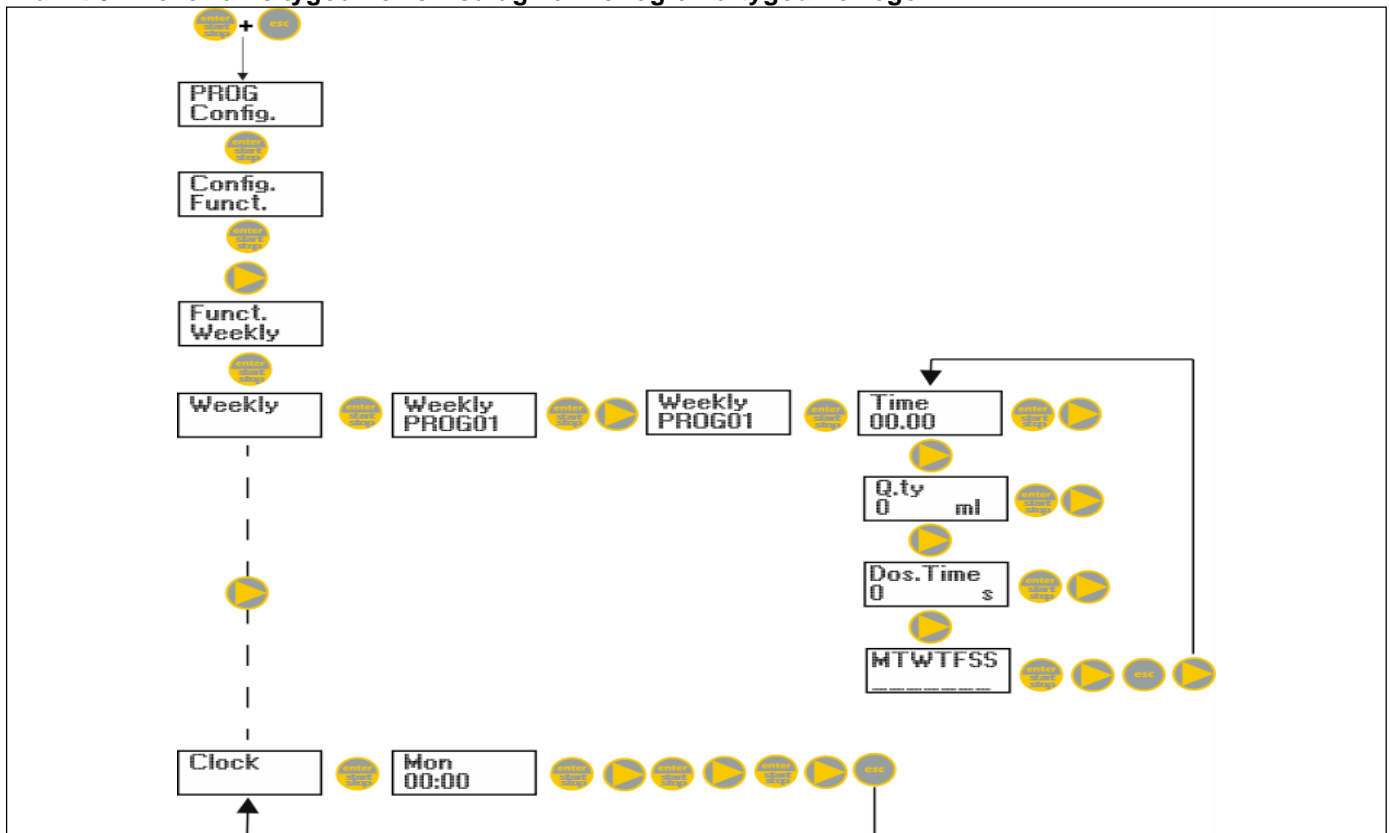





- PROG Config. – Konfiguracja
- Config. Funct. – Konfiguracja funkcji
- Funct. Weekly – Funkcja Tygodniowa
- Weekly – Tygodniowy
- Weekly PROG01 – Tygodniowy PROG01
- Time 00.00 – Czas 00.00
- Q.ty 0 ml – Ilość 0 m
- Dos. Time 0 s – Czas dozowania 0s
- MTWTFSS – dni tygodnia
- Clock – Zegar
- Mon 00:00 – Pon 00:00

Można zaprogramować 10 dozowań na cały tydzień. Nacisnąć przycisk  z "Weekly.", aby przejść do trybu programowania w celu zaprogramowania dozowań.

1) Numer programu (Weekly PROGxx): nacisnąć , aby zmodyfikować, a następnie nacisnąć , aby potwierdzić.

2) Czas (Time 00.00): nacisnąć , aby zmodyfikować, a następnie nacisnąć , aby potwierdzić.

3) Dozowana ilość (Q. Ty): nacisnąć , aby ustawić wartość w "ml", a następnie nacisnąć , aby potwierdzić.

4) Czas dozowania (dos. Time)h, tj. okres czasu (w sekundach), w którym dozowana będzie wcześniej zaprogramowana ilość: nacisnąć , aby ustawić wartość w sekundach, a następnie nacisnąć , aby potwierdzić.

5) Ustawianie przełącznika dozowania: nacisnąć przycisk , aby zmodyfikować wartości, a następnie

nacisnąć przycisk , aby potwierdzić; w trybie "Wył." przełącznik nie pozostaje wyłączony (otwarty); w trybie "po" przełącznik zamyka się, gdy dozowanie jest aktywowane i pozostaje zamknięty po zakończeniu

dozowania przez okres czasu (w sekundach), który można ustawić, naciskając przycisk , a następnie



potwierdzić, naciskając przycisk . W trybie "przed" przełącznik zamyka się przed czasem aktywacji

dozowania, na okres czasu (w sekundach), który można ustawić, naciskając przycisk , a następnie

potwierdzić, naciskając przycisk .

6) Dni aktywacji (MTWTFSS), tj. dni, w których ustawiony program ma być aktywny (czas rozpoczęcia, ilość, czas dozowania i tryb pracy przełącznika). Nacisnąć przycisk , aby zmodyfikować opcję,

następnie nacisnąć przycisk , aby aktywować/dezaktywować dozowanie, a następnie nacisnąć

przycisk , aby zmienić dzień tygodnia. Nacisnąć przycisk , aby potwierdzić i automatycznie przejść do następnego programu. Jeśli konieczne jest skonfigurowanie nowego programu, należy





powtórzyć powyższą procedurę, w przeciwnym razie należy nacisnąć przycisk , aby powrócić do menu głównego.

W menu głównym następnym krokiem jest ustawienie zegara; z pozycji Weekly nacisnąć przycisk  a



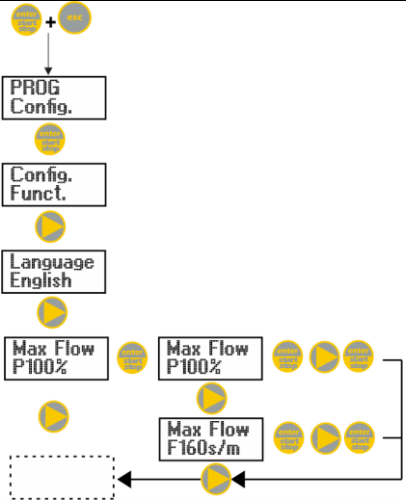



następnie 2x , aby zmodyfikować opcję, następnie nacisnąć przycisk , aby ustawić wartości, po

czym nacisnąć przycisk , aby potwierdzić. W kolejności można ustawić dzień, godzinę i minutę. Oczywiście ustawiony dzień i godzina są tymi, do których będzie odnosić się programowanie.

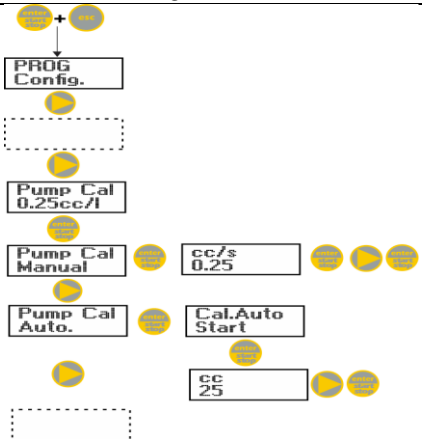



Punkt 10 - Ustawianie przepływu maksymalnego

Programowanie	Obsługa
 <p>PROG Config. – Konfiguracja Config. Funct. – Konfiguracja funkcji Language English – Język English Max Flow P100% - Maksymalny przepływ P100% Max Flow F160s/m – Maksymalny przepływ F160s/m</p>	<p>Umożliwia ustawienie maksymalnego natężenia przepływu pompy, a zaprogramowany tryb (% lub częstotliwość) jest używany jako standardowa jednostka pomiaru podczas wyświetlania natężenia przepływu. Nacisnąć przycisk , aby uzyskać dostęp do pozycji, a następnie nacisnąć przycisk , aby ustawić wartość. Nacisnąć przycisk , aby potwierdzić i powrócić do menu głównego.</p>



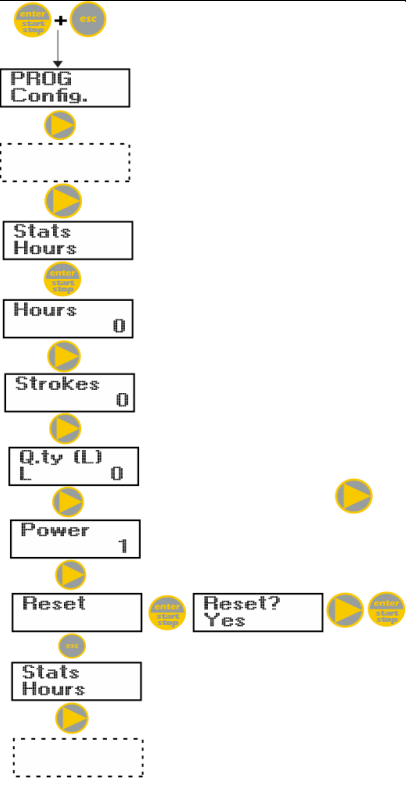

Punkt 11 - Kalibracja natężenia przepływu

Programowanie	Obsługa
 <p>PROG Config. – Konfiguracja Pump Cal 0.25cc/l – Kalibracja pompy 0,25cc/l Pump Cal Manual – Kalibracja pompy Ręczna Pump Cal Auto. – Kalibracja pompy Automatyczna cc/s 0.25 – cc/s 0,25 Cal. Auto Start – Kal. auto Start</p>	<p>W menu głównym pojawia się zapamiętana wartość cc dla każdego skoku. Można ją skalibrować na dwa sposoby:</p> <p>RĘCZNYM - wprowadzić ręcznie wartość CC/skok za pomocą przycisku , a następnie potwierdzić przyciskiem .</p> <p>AUTOMATYCZNYM - pompa wykonuje 100 skoków, które uruchamiane są poprzez naciśnięcie przycisku , po zakończeniu skoków należy wprowadzić ilość zasysaną przez pompę za pomocą przycisku  i zatwierdzić przyciskiem .</p> <p>Wprowadzone dane zostaną wykorzystane do obliczenia natężenia przepływu.</p>



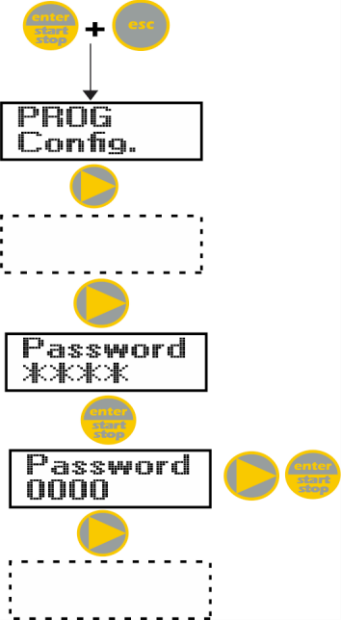







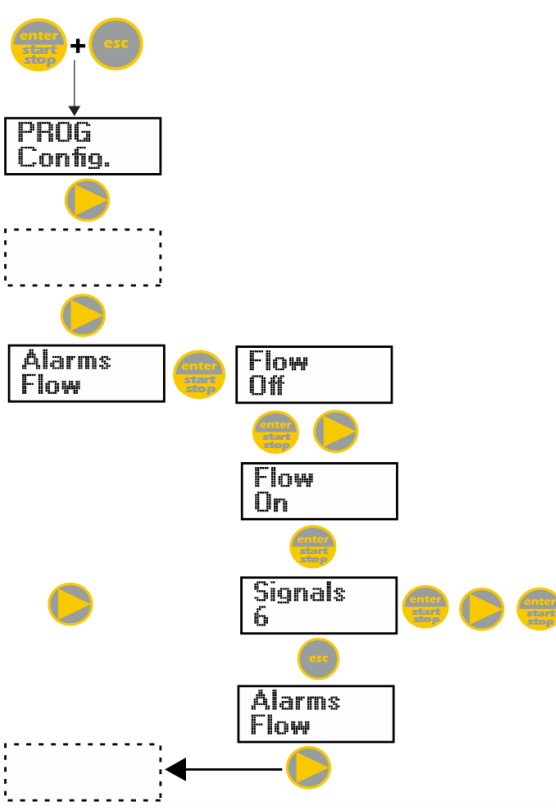



Punkt 12 – Statystyka

Programowanie	Obsługa
 <p>PROG Config. – Konfiguracja Stats Hours – Statystyki Godzin Hours – Godziny Strokes – Skoki Q.ty (L) L 0 – Ilość (L) L 0 Power 1 – Moc 1 Reset – Reset Reset? Yes – Reset? Tak</p>	<p>W menu głównym wyświetlane są informacje o czasie pracy pompy. Naciskając przycisk  można uzyskać dostęp do innych statystyk:</p> <ul style="list-style-type: none"> - Skoki (Strokes) = liczba skoków wykonanych przez pompę - Ilość (l) (Q.ty) (L) = ilość płynu dozowana przez pompę w litrach. Liczba ta jest obliczana na podstawie zapamiętanej wartości cc/skok - Uruchomienia (Power ON) = liczba uruchomień pompy <p>- Reset = nacisnąć przycisk , aby zresetować liczniki (TAK) bądź anuluj resetowanie opcją (NIE), a następnie potwierdzić, wciskając przycisk ,</p> <p>Nacisnąć , aby powrócić do menu głównego.</p>





Punkt 13 – Hasło

Programowanie	Obsługa
 <p>PROG Config. – Konfiguracja Password - Hasło</p>	<p>Wprowadzenie hasła pozwala na dostęp do menu programowania oraz wszystkich ustawionych wartości. Podanie hasła będzie konieczne, ilekroć chcemy zmodyfikować wspomniane wartości.</p> <p>Migająca linia wskazuje numer, który można edytować; należy nacisnąć przycisk , aby wybrać numer (od 1 do 9), następnie nacisnąć przycisk , aby wybrać numer do modyfikacji, a następnie nacisnąć przycisk , aby potwierdzić. Ustawienie wartości "0000" (domyślnie) skutkuje usunięciem hasła.</p>



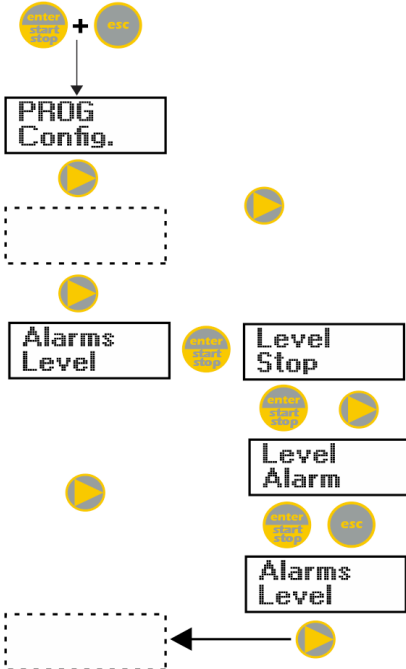

Punkt 14 – Alarm poziomu przepływu

Programowanie	Obsługa
 <p>PROG Config. – Konfiguracja Alarms Flow – Alarmy Przepływu Flow Off – Przepływ Wyłączony Flow On – Przepływ Włączony Signal 6 – Sygnały 6</p>	<p>Umożliwia aktywację (dezaktywację) czujnika przepływu.</p> <p>Po aktywacji (Wł.) przez naciśnięcie przycisku  można ustawić liczbę sygnałów wymaganych przez pompę przed uruchomieniem alarmu (ustawiając Czas = 0 s w następnym menu) lub zalewania (ustawiając Czas inny niż 0 s w następnym menu). Nacisnąć  i cyfra zacznie migać, a następnie</p> <p>Nacisnąć przycisk , aby ustawić wartość.</p> <p>Nacisnąć przycisk , aby potwierdzić, a następnie nacisnąć przycisk , aby powrócić do menu głównego.</p> <p>W menu Czas można ustawić czas, przez jaki pompa, która nie otrzymała sygnału przepływu przez ustawioną liczbę sygnałów, przejdzie w tryb zalewania przed przejściem w tryb alarmu. Jeśli w czasie zalewania pompa ponownie odbierze sygnał przepływu, powróci do normalnej pracy. Dla czasu = 0 s, po ustawionej liczbie sygnałów, pompa natychmiast uruchomi alarm, bez wykonywania zalewania. Aby ustawić i zmodyfikować czas: nacisnąć , a cyfra zacznie migać, a następnie nacisnąć , aby ustawić wartość. Nacisnąć przycisk , aby potwierdzić, a następnie nacisnąć przycisk , aby powrócić do menu głównego.</p> <p>Tylko w trybie Partii można aktywować tryb Odzyskiwania. Pompa powtarza liczbę skoków, które nie zostały wykryte przez czujnik przepływu. Nacisnąć przycisk , aby uzyskać dostęp do żądania maksymalnej liczby sygnałów, które pompa może odzyskać przed uruchomieniem alarmu.</p> <p>Nacisnąć przycisk , a cyfra zacznie migać; następnie nacisnąć przycisk , aby ustawić wartość. Nacisnąć przycisk , aby potwierdzić, a następnie nacisnąć przycisk , aby powrócić do menu głównego.</p>



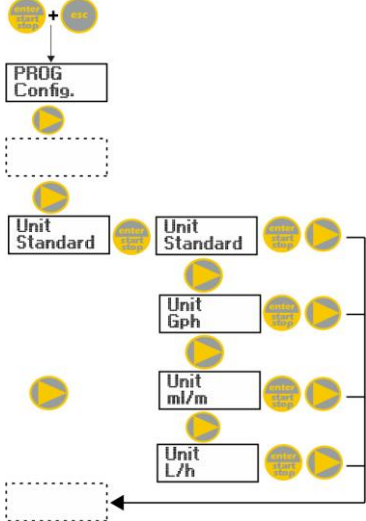

Punkt 15 – Alarm poziomu

Programowanie	Obsługa
 <p>PROG Config. – Konfiguracja Alarms Level – Alarmy Poziom Level Stop – Poziom Stop Level Alarm – Poziom Alarm</p>	<p>Umożliwia ustawienie pompy w celu aktywacji alarmu poziomu z przerwaniem operacji dozowania (Stop) lub prostej aktywacji sygnału alarmu bez przerywania operacji dozowania.</p> <p>Nacisnąć przycisk , aby uzyskać dostęp do pozycji, a następnie nacisnąć przycisk  w celu ustawienia rodzaju alarmu. Nacisnąć , aby potwierdzić. Nacisnąć , aby powrócić do menu głównego.</p>

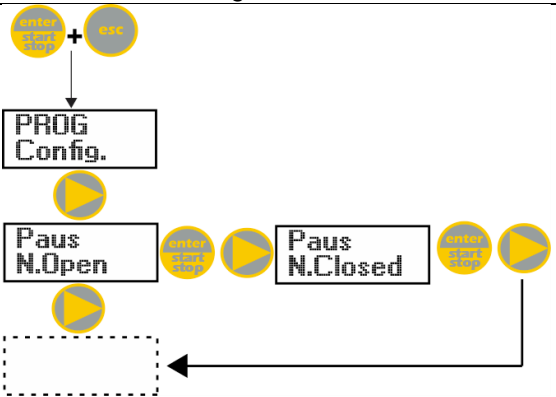

Punkt 16 - Wyświetlanie jednostki miary natężenia przepływu

Programowanie	Obsługa
 <p>PROG Config. – Konfiguracja Unit Standard – Jednostka Standardowa Unit Gph – Jednostka Gph Unit ml/m – Jednostka ml/m Unit L/h – Jednostka L/h</p>	<p>Umożliwia ustawienie jednostki miary wyświetlanego dozowania.</p> <p>Nacisnąć przycisk , aby uzyskać dostęp do pozycji, a następnie nacisnąć przycisk , aby ustawić typ jednostki, L/h (litry/godzinę), Gph (galony/godzinę), ml/m (mililitry/minutę) lub standard (% lub częstotliwość, zgodnie z ustawieniami). Nacisnąć przycisk , aby potwierdzić i powrócić do menu głównego.</p>

Punkt 17 – Ustawianie zatrzymania pompy (Pauzy)

Programowanie	Obsługa
 <p>PROG Config. – Konfiguracja Paus N. Open – Pauza N. otwarty Paus N. Closed – Pauza N. zamknięty</p>	<p>Zdalne wejście do wstrzymywania pompy. Domyślnie system jest ustawiony jako normalnie otwarty.</p> <p>Nacisnąć przycisk , aby uzyskać dostęp do pozycji, a następnie nacisnąć przycisk , aby ustawić wartość (N. OTWARTY lub N. ZAMKNIĘTY).</p> <p>Nacisnąć przycisk , aby potwierdzić i powrócić do menu głównego.</p>

Alarmy

Wyświetlacz	Przyczyna	Rozwiązanie
Dioda LED alarmu na ikonie "Poziom" miga	Alarm wskazujący na niski poziom cieczy, bez przerywania pracy pompy.	Przywrócić odpowiedni poziom dozowanej cieczy.
Dioda LED alarmu włączona Migające ikony "Poziom" i "Stop"	Alarm wskazujący na niski poziom cieczy, z przerywaniem pracy.	Przywrócić odpowiedni poziom dozowanej cieczy.
Ikona "Pamięć" miga	Pompa odbiera jeden lub więcej impulsów podczas dozowania z funkcją pamięci ustawioną na Wył.	Nacisnąć  , przycisk
Ikona "Pamięć" miga	Pompa odbiera jeden lub więcej impulsów podczas dozowania z funkcją pamięci ustawioną na Wł.	Gdy pompa zakończy odbieranie impulsów zewnętrznych, powraca do zapamiętanych skoków.
Dioda LED alarmu na ikonie "Przepływ" miga	Alarm dotyczący przepływu aktywowany, pompa nie otrzymała zaprogramowanej liczby sygnałów z czujnika przepływu.	Nacisnąć  , przycisk
Błąd parametru	Błąd komunikacji wewnętrznej procesora.	Nacisnąć  , aby przywrócić parametry domyślne.